

Grammsúly



Ragasztószalag szélesség



Ragasztószalag hosszúság



Környezetbarát termék



Csomagolási egység



Minimum rendelhető mennyiség



prémium minőség, széles körben ismert márka



megbízható minőség, közkedvelt márka



jó minőség, versenyképes ár



04

Postázás és csomagolás

Amit a borítékról tudni érdemes

Típusok kivitel szerint



normál

jobb ablakos

bal ablakos

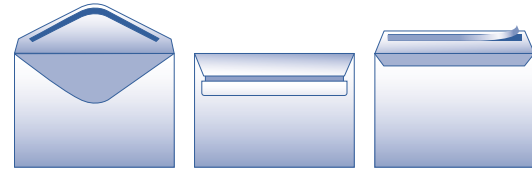

enyvezett

öntapadó

szilikonos

Típusok záródás szerint

Hogyan válasszunk borítékot?

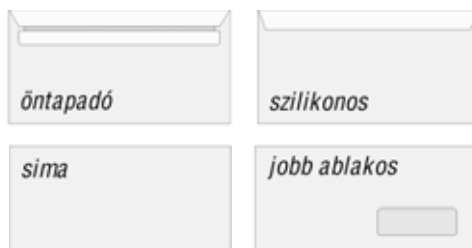
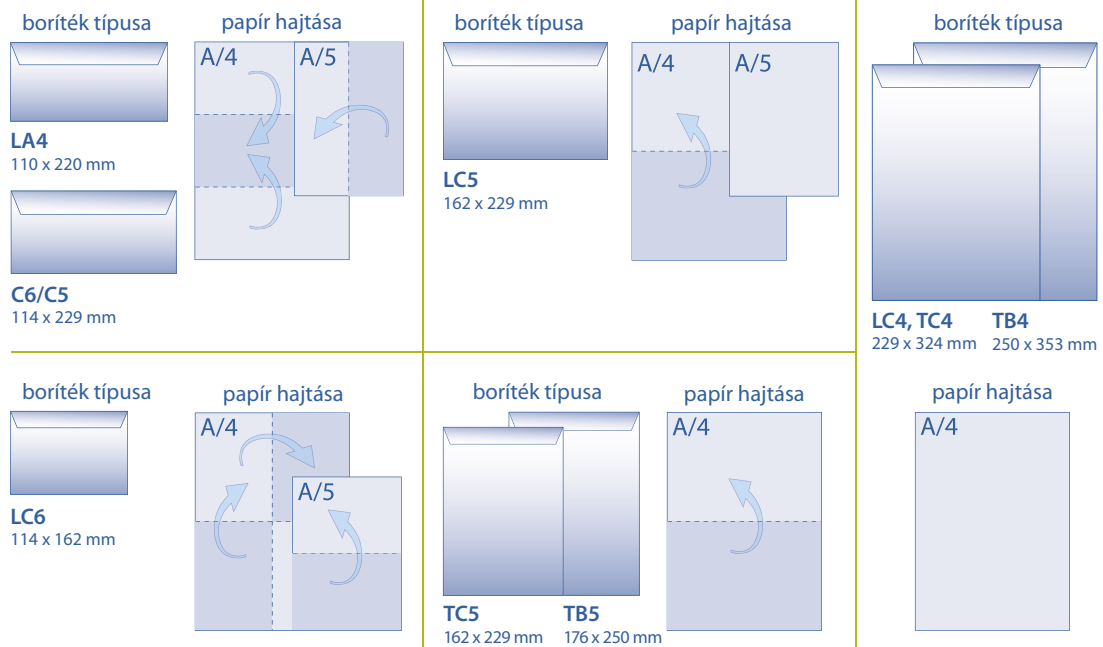

öntapadó

szilikonos

sima

jobb ablakos

SilverBall® boríték

rendelési kód	méret	ragasztás	ablak	bélésnyomás	csomagolási egység
198-2041	LC6	öntapadó	-	-	1000 db/doboz
198-2040	LC6	öntapadó	-	van	1000 db/doboz
198-2033	1 LC6	öntapadó	jobb, 35 x 90 mm	-	1000 db/doboz
198-2036	LC6	szilikonos	-	van	1000 db/doboz
198-2141	LC5	öntapadó	-	-	500 db/doboz
198-2140	LC5	öntapadó	-	van	500 db/doboz
198-2146	LC5	szilikonos	-	van	500 db/doboz
198-2231	LA4	öntapadó	-	van	1000 db/doboz
198-2240	LA4	szilikonos	-	van	1000 db/doboz
198-2241	2 LA4	szilikonos	jobb, 45 x 90 mm	van	1000 db/doboz
198-2232	3 LA4	öntapadó	jobb, 45 x 90 mm	van	1000 db/doboz
198-2361	TC4	szilikonos	-	-	250 db/doboz
198-2341	TC4	öntapadó	-	-	250 db/doboz
198-2431	TB4	öntapadó	-	-	250 db/doboz
198-2450	TB4	szilikonos	-	-	250 db/doboz

• magas minőségű, nagy fehérségű ofszet papírból készült standard borítékok, amelyek belül szürke tónusnyomással vagy bélésnyomatlan kivitelben is kaphatók

Boríték méretek:
 LC6 = 114 x 162 mm
 LA4 = 110 x 220 mm
 TC5 = 162 x 229 mm
 TC4 = 229 x 324 mm
 TB4 = 250 x 353 mm

Boríték ablak méretek:
 35 x 90 mm
 45 x 90 mm

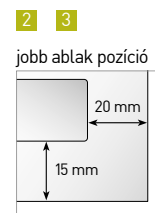
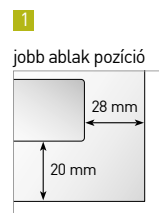



Euro LC6 (114 x 162 mm) boríték

rendelési kód	ragasztás	ablak	bélésnyomás	csomagolási egység
195-0031	öntapadó	-	van	1000 db/doboz
195-0041	öntapadó	-	-	1000 db/doboz
195-0033	öntapadó	jobb, 35 x 90 mm	van	1000 db/doboz
195-0051	szilikonos	-	van	1000 db/doboz

• magas minőségű, nagy fehérségű ofszet papírból készült standard borítékok, amelyek belül szürke tónusnyomással vagy bélésnyomatlan kivitelben is kaphatók

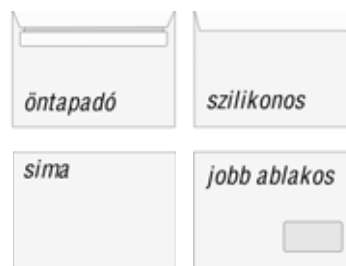
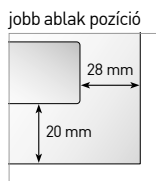

Euro boríték LC5 (162 x 229 mm)

rendelési kód	ragasztás	ablak	bélésnyomás	csomagolási egység
195-0141	öntapadó	-	-	500 db/doboz
195-0131	öntapadó	-	van	500 db/doboz
195-0151	szilikonos	-	van	500 db/doboz
195-0152	szilikonos	jobb, 45 x 90 mm	van	500 db/doboz

• magas minőségű, nagy fehérségű ofszet papírból készült standard borítékok, amelyek belül szürke tónusnyomással vagy bélésnyomatlan kivitelben is kaphatók

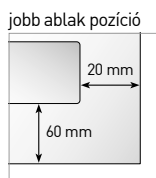

Euro LC6/5 (114 x 229 mm) boríték

rendelési kód	ragasztás	ablak	bélésnyomás	csomagolási egység
195-0525	1 enyvezett	jobb, 45 x 90 mm	van	1000 db/doboz
195-0516	2 enyvezett	bal, 35 x 90 mm	van	1000 db/doboz
195-0515	3 enyvezett	jobb, 35 x 90 mm	van	1000 db/doboz
195-0546	4 szilikonos	bal, 45 x 90 mm	van	1000 db/doboz
195-0545	5 szilikonos	jobb, 45 x 90 mm	van	1000 db/doboz

• magas minőségű, nagy fehérségű ofszet papírból készült standard borítékok, amelyek belül szürke tónusnyomással kaphatók

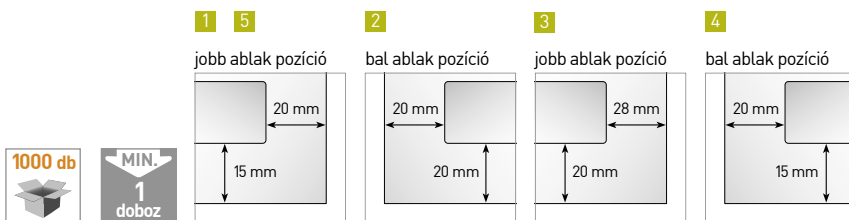

Euro LA4 (110 x 220 mm) boríték

rendelési kód	ragasztás	ablak	bélésnyomás	csomagolási egység
195-0231	öntapadó	-	van	1000 db/doboz
195-0251	szilikonos	-	van	1000 db/doboz
195-0232	1 öntapadó	jobb, 45 x 90 mm	van	1000 db/doboz
195-0233	2 öntapadó	bal, 45 x 90 mm	van	1000 db/doboz
195-0252	1 szilikonos	jobb, 45 x 90 mm	van	1000 db/doboz
195-0253	2 szilikonos	bal, 45 x 90 mm	van	1000 db/doboz

• magas minőségű, nagy fehérségű ofszet papírból készült standard borítékok, amelyek belül szürke tónusnyomással kaphatók

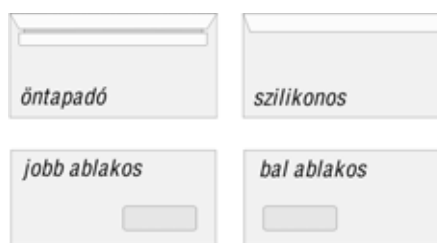
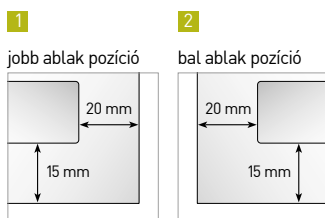

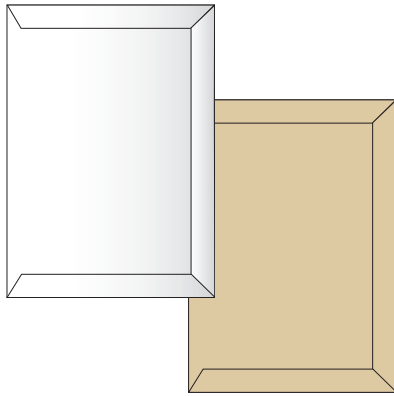

Euro TC4 (229 x 324 mm) tasak

rendelési kód	ragasztás	ablak	bélésnyomás	csomagolási egység
195-0341	öntapadó	-	-	250 db/doboz
195-0361	szilikonos	-	-	250 db/doboz
195-0365	1 szilikonos	jobb, 55 x 90 mm	van	250 db/doboz
195-0366	2 szilikonos	bal, 55 x 90 mm	van	250 db/doboz
195-0368	szilikonos	redős talpas tasak, 4 cm, nátron	-	250 db/doboz

195-0341, 195-0361, 195-0365, 195-0366: magas minőségű, 90 g/m² fehér ofszet papírból készült tasak

195-0368: magas minőségű, 150 g/m² barna, nátron papírból készült redős, talpas tasak • újrahasznosított alapanyag

1

jobb ablak pozíció

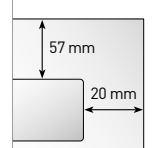

2

bal ablak pozíció

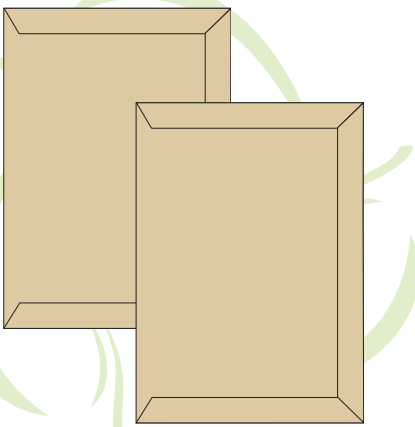
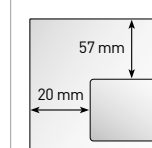

Euro TB4 (250 x 353 mm) tasak

rendelési kód	ragasztás	típus	bélésnyomás	csomagolási egység
195-0431	öntapadó	-	-	250 db/doboz
195-0452	szilikonos	-	-	250 db/doboz
195-0468	szilikonos	redős talpas, nátron	-	250 db/doboz
101-7949	szilikonos	redős talpas, Gascofil	-	250 db/doboz
101-7951	-	redős talpas, NaturCell	-	50 db/doboz

195-0431, 195-0452: magas minőségű, 90 g/m² fehér ofszet papírból készült tasak

195-0468: magas minőségű, 150 g/m² barna, nátron papírból készült redős, talpas tasak • újrahasznosított alapanyag

101-7949: magas minőségű, 130 g/m² Gascofil papírból készült redős, talpas tasak • újrahasznosított alapanyag

101-7951: magas minőségű, 240 g/m² NaturCell papírból készült redős, talpas tasak • újrahasznosított alapanyag

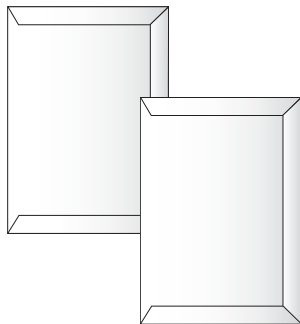

Euro TB5 (176 x 250 mm) tasak

rendelési kód	ragasztás	ablak	bélésnyomás	csomagolási egység
195-0381	öntapadó	-	-	500 db/doboz

• magas minőségű, 90 g/m² fehér ofszet papírból készült tasak

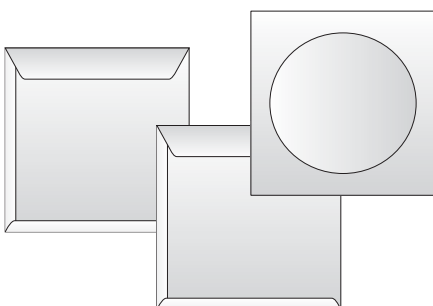

Euro TCD-tasak (125 x 125 mm)

rendelési kód	ragasztás	ablak	bélésnyomás	csomagolási egység
101-7952	öntapadó	Ø108 mm	-	1000 db/doboz
101-7954	öntapadó	-	-	1000 db/doboz

• magas minőségű, nagy fehérségű ofszet papírból készült CD-boríték



Euro boríték (speciális méret)

rendelési kód	méret	ragasztás	típus	csomagolási egység
195-0491	257 x 396 mm	-	redős talpas, fehér	50 db/doboz
195-0495	490 x 278 mm	-	redős talpas, Naturcell	50 db/doboz
195-0811	70 x 117 mm	enyvezett	névjegy boríték	100 db/csomag

- 195-0491:** magas minőségű, 180 g/m² fehér ofszet papírból készült redős, talpas tasak
101-7951: magas minőségű, 240 g/m² NaturCell papírból készült redős, talpas tasak
 • újrahaznosított alapanyag
195-0811: magas minőségű, 80 g/m² fehér ofszet papírból készült névjegy boríték

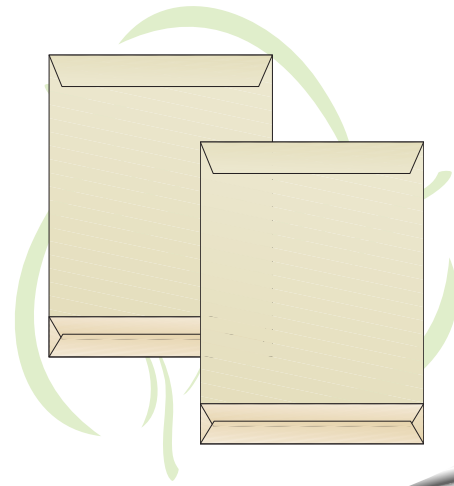

Légpárnás, szilikonos, fehér tasak

rendelési kód	típus	belső méret	csomagolási egység
195-2511	11-A	100 x 165 mm	200 db/doboz
195-2521	12-B	120 x 215 mm	200 db/doboz
195-2531	13-C	150 x 215 mm	100 db/doboz
195-2541	14-D	180 x 265 mm	100 db/doboz
195-2551	15-E	220 x 265 mm	100 db/doboz
195-2561	16-F	220 x 335 mm	100 db/doboz
195-2571	17-G	230 x 335 mm	100 db/doboz
195-2581	18-H	270 x 360 mm	100 db/doboz
195-2591	19-J	300 x 445 mm	50 db/doboz
195-2601	20-K	350 x 470 mm	50 db/doboz
195-2701	CD-hez	180 x 165 mm	100 db/doboz

- magas minőségű • nagy fehérségű ofszetpapírból készült, amelyben apró légpárnák óvják a küldeményét



Légpárnás, szilikonos, barna tasak

rendelési kód	típus	belső méret	csomagolási egység
195-2111	11-A	100 x 165 mm	200 db/doboz
195-2121	12-B	120 x 215 mm	200 db/doboz
195-2131	13-C	150 x 215 mm	100 db/doboz
195-2141	14-D	180 x 265 mm	100 db/doboz
195-2151	15-E	220 x 265 mm	100 db/doboz
195-2161	16-F	220 x 335 mm	100 db/doboz
195-2171	17-G	230 x 335 mm	100 db/doboz
195-2181	18-H	270 x 360 mm	100 db/doboz
195-2191	19-J	300 x 445 mm	50 db/doboz
195-2201	20-K	350 x 470 mm	50 db/doboz
195-2301	CD-hez	180 x 165 mm	100 db/doboz

- magas minőségű • újrahaznosított papírból készült, amelyben apró légpárnák óvják a küldeményét





ICO levélbontó kés

rendelési kód	típus	csomagolási egység
376-0271	fém levélbontó kés	db
376-0272	levélbontó kés fa nyéllel	db

- borítékok, csomagok bontásához használható két oldalon élezett kés.

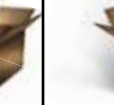

Ismerje meg a Dymo mérlegek széles választékát! Mérlegeink a kompakt digitális postai mérlegektől, a legnagyobb teherbírású digitális USB mérlegig (S180) minden postázási és szállítványozási igényt kielégítenek.

		
1 kg → 2 kg	5 kg → 10 kg	50 kg → 100 kg → 180 kg

POSTÁZÁS – küldemények és csomagok pontos súlyának mérése 2 kg-ig

- Kompakt és pontos mérlegek a küldemények és csomagok mérésére
- A „várakoztató” funkcióval a kijelző tartalma nyolc másodpercig tartható a csomag levétele után: kényelmes megoldás, ha nagyméretű csomagtól vagy küldeménytől nem látszik a kijelző
- Tara funkció – a göngyölegben tárolt tartalom súlyának lemérésére
- Automatikus kikapcsolás – takarékos elemhasználat (3 db AAA, nem tartozék)

A. M2 postai mérleg

Digitális postai mérleg
2 kg-ig

Rendelési kód: 101-7989



2 kg
4.4 lb

USB POSTÁZÁS – legsokoldalúbb mérlegeink akár 10 kg súlyú küldemények és csomagok mérésére

- Kompakt és pontos mérlegek a küldemények és csomagok mérésére
- A „várakoztató” funkcióval a kijelző tartalma nyolc másodpercig tartható a csomag levétele után: kényelmes megoldás, ha nagyméretű csomagtól vagy küldeménytől nem látszik a kijelző
- Tara funkció – a göngyölegben tárolt tartalom súlyának lemérésére
- Áramellátás USB kábelen keresztül (tartozék) vagy 3 db AAA elemmel (nem tartozék)
- Automatikus kikapcsolás
- Windows® XP, Windows Vista®, Windows® 7 vagy Mac OS® v10.4 vagy későbbi operációs rendszeren

B. M10 postai mérleg

Digitális USB postai mérleg
10 kg-ig

Rendelési kód: 101-7990



10 kg
22 lb

USB SZÁLLÍTMÁNYOZÁS – nagy teherbírású, hordozható mérlegek akár 180 kg súlyú csomagokhoz

- Hordozható digitális USB mérleg 180 kg-ig
- Beépített körfogantyú a könnyű hordozhatóság érdekében – a mérleget könnyen a nehéz csomagokhoz viheti, nem fordítva
- A levehető LCD képernyő kényelmes kézi vagy falra szerelt megtekintést tesz lehetővé
- A „várakoztató” funkcióval a kijelző tartalma nyolc másodpercig tartható a csomag levétele után: kényelmes megoldás, ha nagyméretű csomagtól nem látszik a kijelző
- Tara funkció – a göngyölegben tárolt tartalom súlyának lemérésére
- Áramellátás USB kábelen vagy adapteren keresztül (tartozék) vagy 3 db AAA elemmel (nem tartozék)
- Automatikus kikapcsolás
- Windows® XP, Windows Vista®, Windows® 7 vagy Mac OS® v10.4 vagy későbbi operációs rendszeren

C. S180 szállítványozási mérleg

Hordozható digitális
USB mérleg 180 kg-ig

Rendelési kód: 101-7991



180 kg
396 lb

A mérleg jellemzői	A. M2 Digitális postai mérleg	B. M10 Digitális USB postai mérleg	C. S180 Hordozható digitális USB szállítványozási mérleg
Termékszám	S0928990	S0929010	S0929040
Maximális teherbírás	2 kg (4.4 lb)	10 kg (22 lb)	180 kg (396 lb)
HARDVERJELLEMZŐK			
Súlykijelzés (Átváltási opció kg <-> font)	0 kg 000 g 0 lb 00.0 oz	0 kg 000 g 0 lb 00.0 oz	0.0 kg 0.0 lb
Súlykijelzés lépésköze	1 g (0.1 oz)	2 g (0.1 oz)	200 g (0.5 lb)
Automatikus kikapcsolás	IGEN	IGEN	IGEN
Várakoztató gomb (a súlykijelzés megtartására)	IGEN	IGEN (+ LED jelzőfény)	IGEN
Tara gomb (göngyölegben lévő tartalom méréséhez)	IGEN	IGEN	IGEN
USB kapcsolat	–	IGEN	IGEN
Levehető LCD kijelző (kézi vagy falra szerelhető)	–	–	IGEN
Áramforrás (elemek nélkül)	3 db AAA elem	USB kábel vagy 3 db AAA elem	USB kábel, hálózati tápegység vagy 3 db AAA elem
Platform méretei	15 cm x 15 cm	20 cm x 20 cm	30 cm x 30 cm

Scotch®

Magic™ 900

Környezetbarát ragasztószalag

Vízbázisú, oldószermentes
ragasztóanyag

100% újrafelhasznált
karton mag

Természetes rostokból
készült szalag

Csökkentett, 100%
újrafelhasznált
karton csomagolás



A világ első teljesen környezetbarát
ragasztószalagja megérkezett.

Közel két évtized fejlesztése, hatékony
hulladék-gazdálkodás és átfogó kör-
nyezeti kockázatkezelő módszerek.
Ezek jellemzik a 3M európai gyárat,
ahonnan az új Scotch® Magic™ 900
irodai ragasztószalag is származik.

Az egyedülálló eljárás során petróleum
származékok teljes nélkülözésével,
kizárólag természetes rostokból, oldó-
szermentes ragasztóanyagból és 100
százalékban újrafeldolgozott karton
felhasználásával készülő ragasztó-
szalaggal ismét új kategóriát teremtünk.

A Scotch® környezetbarát termékeket
keresse a katalógus 341. oldalán!

Zöldebb mint valaha

A Scotch® Magic™ ragasztószalag a 3M
ISO-14001 minősítésű európai gyárában készül.





ICO LUX ujjnedvesítő csésze

rendelési kód	szín
376-0363	fehér
376-0364	áttetsző fekete
376-0365	áttetsző kék

- szivacsbetéttel ellátott nedvesítőcsésze
- alján csúszásgátló korongok teszik lehetővé, hogy stabilan illeszkedjen az asztalfelülethez vagy ragasztható korong, mely biztosítja az állandó rögzítést
- bélyeg ragasztásához, pénzszámoláshoz kiválóan alkalmas munkaeszköz
- kivitelében harmonizál: Lux asztali ragasztószalag adagoló, Lux írószertartó, Lux ügyféltoll és Lux gemkapocstartó

Az ICO Lux termékcsalád további tagjait a **179., 339., 350.** és a **355.** oldalakon találja!



Wetty zselés ujjnedvesítő

rendelési kód	méret
380-0345	20 ml

- zselés, mentolos illatú nedvesítőcsésze, amely bélyeg ragasztásához, pénzszámoláshoz kiválóan alkalmas munkaeszköz



ICO ujjnedvesítő csésze

rendelési kód	szín	csomagolási egység
376-0361	vegyes	25 db/doboz

- szivacsbetéttel ellátott kerek, műanyag tálcacska, ujjvégek nedvesítéséhez
- bélyeg ragasztásához, pénzszámoláshoz kiválóan alkalmas munkaeszköz

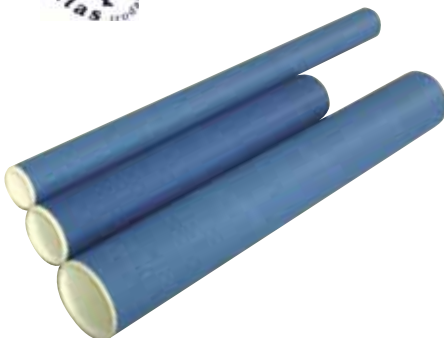

Halas okmánytartó henger

rendelési kód	méret	csomagolási egység
310-9005	52 x 700 mm	21 db/csomag
310-9003	73 x 490 mm	10 db/csomag
310-9011	99 x 700 mm	5 db/csomag
310-9015	99 x 1000 mm	5 db/csomag

- felhasználás: nagyméretű dokumentációk, diplomák, műszaki és egyéb rajzok meghajtás nélküli tárolására, mozgatására alkalmas
- a tárolandó iratok méretéhez igazodnak az okmányhengerek méretei is
- megjelenés: kék alapon fekete fröcskölt mintázat
- kivitel: eltérő átmérővel és hosszúsággal rendelkező papírcsövek, két szín nyomott papír bevonóval, két végén zárókoronggal



Kartondoboz

rendelési kód	típus	méret	csomagolási egység
101-7992		392 x 292 x 250 mm	5 db/csomag
101-7993		392 x 392 x 288 mm	5 db/csomag
101-7994		592 x 392 x 338 mm	5 db/csomag
101-7995	postázó	250 x 150 x 38 mm	5 db/csomag
101-7996	postázó	250 x 180 x 85 mm	5 db/csomag
101-7997	postázó	330 x 250 x 110 mm	5 db/csomag

• postázáshoz, költözéshez, tároláshoz ajánljuk • nagy teherbírású, hullámkarton dobozok



a kép illusztráció



Háztartási csomagolóanyag

rendelési kód	típus	súly (g/m ²)	méret	csomagolási egység
460-9502	háztartási csomagoló	65	80 x 120 mm	5 ív/csomag
460-9511	kalapcsomagoló	27	60 x 80 mm	20 kg/csomag
460-9531	nátron csomagoló	70	90 x 126 mm	20 kg/csomag
460-00001	pergamenpótló papír	50	60 x 80 mm	10 kg/csomag
500-03882	csomagolópapír	40	70 x 100 mm	20 kg/csomag

460-9511: vékony, de jó tartású papírfajta • a múlt században kalapok csomagolására használták, de ma már virág, ajándék, kenyér vagy egyéb termékek védő csomagolására is használható

460-9531: sárgás-barna színű, nagy szilárdságú, szívós, rugalmas, ropogós fogású papír • nagy teherbírása alkalmassá teszi a legkülönbözőbb csomagolási igényekhez

460-00001: rajzok, iratok tárolására, szállítására szolgáló termék • alkalmas egyéb zsírállóságot kívánó élelmiszeripari termékek csomagolására is

500-03882: zsír, vaj, margarin és egyéb zsíros, olajos élelmiszeripari termékek csomagolására



Hullámpapír

rendelési kód	súly (g/m ²)	méret	csomagolási egység
456-00151	220	60 cm	10 kg/csomag
456-00152	220	80 cm x 100 fm	10 kg/csomag
500-03883	220	120 cm x 100 fm	10 kg/csomag
460-9700	220	100 x 100 fm	10 kg/csomag

• 2 rétegű hullámpapír, hullám típusa: E-hullám



Leszakítóhenger

rendelési kód	méret	csomagolási egység
460-9630	50 cm x 330 m	13 kg/henger
460-9631	70 cm x 340 m	17 kg/henger
460-9632	100 cm x 310 m	23 kg/henger

• 70 g/m² finom csomagolópapír tekercsben • csomagoláshoz, háztartási használatra

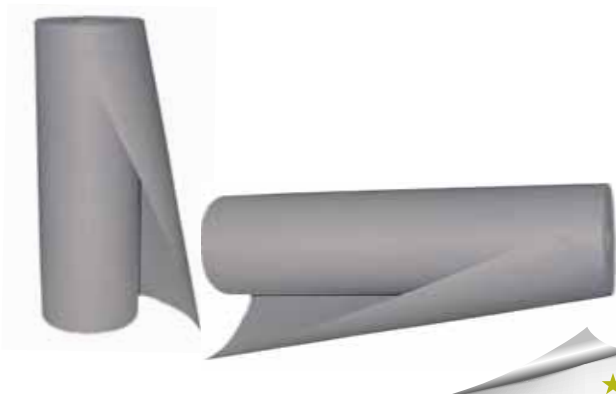



Papírzacsó

rendelési kód	típus	méret	g/m ²	csomagolási egység
460-8001	aprócikk	5 dkg-os	45	1000 db/csomag
460-8002	aprócikk	10 dkg-os	45	1000 db/csomag
460-8005	aprócikk	20 dkg-os	45	1000 db/csomag
460-8010	aprócikk	25 dkg-os	45	1000 db/csomag
460-8114	sütőipari	0,5 kg-os	40	2000 db/doboz
460-8106	sütőipari	1 kg-os	40	1500 db/doboz
460-8110	sütőipari	1,5 kg-os	40	1000 db/doboz
460-8048	általános	0,5 kg-os	70	1600 db/doboz
460-8051	általános	1 kg-os	70	1000 db/doboz
500-03907	általános	2 kg-os	70	700 db/csomag
460-8053	általános	3 kg-os	70	600 db/doboz
460-8054	általános	5 kg-os	70	500 db/doboz

- 45 g/m² szürke alappapírból készül • kis súlyú termékek csomagolására
- redős kialakítású, 40 g/m² újrahasznosított alappapírból



Nátronszak, 3 rétegű

rendelési kód	űrtartalom	méret	csomagolási egység
460-9615	25 kg	45 x 81 x 13 cm	20 db/csomag
460-9611	50 kg	55 x 94 x 18 cm	20 db/csomag
450-00841	50 kg	60 x 105 x 22 cm	20 db/csomag

- nagy teherbírási • erős • 3 rétegű nátron alapanyagból készül



Dokufix tasak

rendelési kód	méret	ragasztás	záródás	csomagolási egység
198-00240	LC/6, 175 x 110 mm	szilikonos	hátoldal	1000 db/doboz
198-00241	LA/4, 240 x 110 mm	szilikonos	hátoldal	500 db/doboz
198-00242	LC/5, 240 x 160 mm	szilikonos	hátoldal	1000 db/doboz
198-00270	TC/4, 325 x 235 mm	szilikonos	hátoldal	250 db/doboz

- stabilan ragasztható, szilikonos záródású, vízhatlan dokumentumtasakok. • könnyű, nagy szakítószilárdságú, vízálló, öntapadós, polietilénből készült tasak, amelybe a kísérő okmány elhelyezhető • ideális eszköz mindenféle szállítási dokumentum számára



Kézifóliázógép és fólia

rendelési kód	típus	méret	csomagolási egység
360-1995	20μ-os fólia	250 m	6 db/doboz
360-2050	fóliázó gép		1 db

- a fóliázógép segíti a kézzel történő palettafóliázást



Polietilén tasak

rendelési kód	méret	csomagolási egység
101-8006	200 x 300 mm	100 db/csomag
101-8007	240 x 320 mm	100 db/csomag
101-8008	300 x 500 mm	100 db/csomag

• változatos felhasználási célra alkalmas tasak



Simítózáras polietilén tasak

rendelési kód	méret	csomagolási egység
101-8009	40 x 60 mm	100 db/doboz
101-8010	70 x 100 mm	100 db/doboz
101-8011	80 x 120 mm	100 db/doboz
101-8012	100 x 150 mm	100 db/doboz
101-8013	150 x 200 mm	100 db/doboz
101-8014	250 x 350 mm	100 db/doboz
101-8015	300 x 400 mm	100 db/doboz

• speciális záródásának köszönhetően légmentesen zárható • 50µ vastagságú polietilén alapanyag



Gumigyűrű

rendelési kód	típus	méret	csomagolási egység
450-0680	háztartási		10 g/csomag
380-9680	postai	5 x 1 mm, Ø63 mm	1 kg/csomag



Kötöző zsineg

rendelési kód	típus	típus	hossz	méret	csomagolási egység
380-0003	kender	vékony	kb. 125 m	2/2,50	100 tekercs/doboz
380-0002	kender	közepes	kb. 130 m	2/1,25	100 tekercs/doboz
380-0005	kender	vastag	kb. 95 m	2/0,40	48 tekercs/doboz
380-0008	PP	trikolor	100 m	3/06	1 db

• kender alapanyagú kötözőzsineg
380-0008: • PP alapanyagú kötözőzsineg iratok hitelesítésére



tesa



★★★

Tesa ragasztószalag

rendelési kód	típus	méret	csomagolási egység
360-5005	transzparens	48 mm / 66 m	6 tekerecs/csomag
360-5010	Havanna barna	48 mm / 66 m	6 tekerecs/csomag

• általános lezáró ragasztáshoz • barna és átlátszó változatban

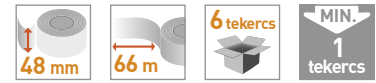

04



★★

Ragasztószalag

rendelési kód	típus	méret	csomagolási egység
360-1211	Havanna barna	25 mm / 66 m	6 tekerecs/csomag
360-1221	transzparens	25 mm / 66 m	6 tekerecs/csomag
360-1511	Havanna barna	48 mm / 60 m	36 tekerecs/doboz
360-1521	transzparens	48 mm / 60 m	36 tekerecs/doboz

• hagyományos csomagolószalag • barna és átlátszó kivitelben



Ragasztószalag

rendelési kód	típus	méret	csomagolási egység
101-8016	transzparens	48 mm / 60 m	6 tekerecs/csomag
101-8017	Havanna barna	48 mm / 60 m	6 tekerecs/csomag

• hagyományos csomagolószalag • barna és átlátszó kivitelben

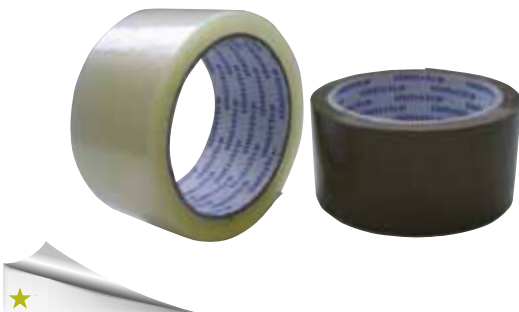

★

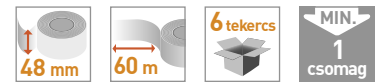

Esselte



★★

Esselte csomagzárógép

rendelési kód	ragasztószalag	szín	csomagolási egység
305-3780	max. 50 mm x 66 m	szürke	1 db/csomag

• segítségével pontosan, könnyen és precízen lehet lezárni a különböző méretű csomagokat és dobozokat • a csomagzárógépbe helyezhető legnagyobb szalag mérete: 50 mm x 66 m

Csomagzárógép

rendelési kód	ragasztószalag	szín	csomagolási egység
364-0025	max. 50 mm x 66 m	szürke	1 db/csomag

• felgyorsítja a csomagolást, egyszerű használat

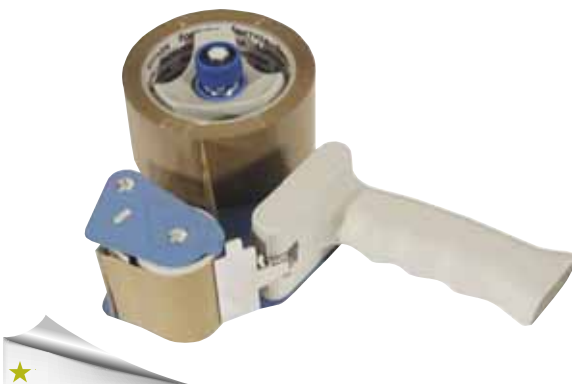

★

Pántolószalag és pánthüvely

rendelési kód	típus	méret	csomagolási egység
360-2060	pántolószalag	16 mm x 1400 m	1 tekercs
360-2065	fém hüvely	16 mm	1000 db/csomag

- fekete, műanyag pántolószalag és fém hüvely

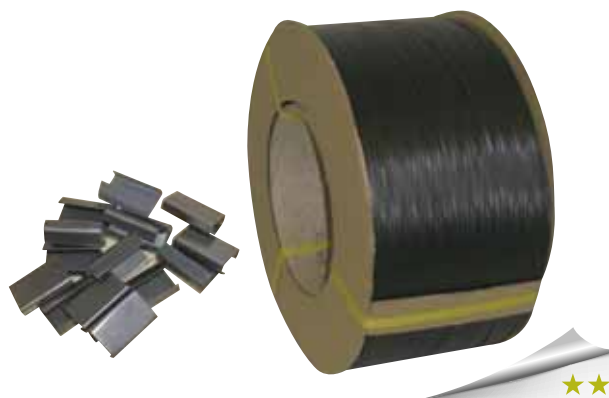

Pántolószalag feszítő- és metszőfogó készlet

rendelési kód	csomagolási egység
101-8018	1 készlet

- 13 vagy 16 mm széles acél pántolószalag félig zárt PPX 13/16 kapoccsal történő rögzítésére kézi pántolással • általános használatra raklapáru rögzítésére



Csúszózárás barkácskés

rendelési kód	típus	méret	csomagolási egység
315-0920	csúszózárás	nagy	24 db/doboz

- visszahúzható penge • műanyag tok • könnyű kezelhetőség

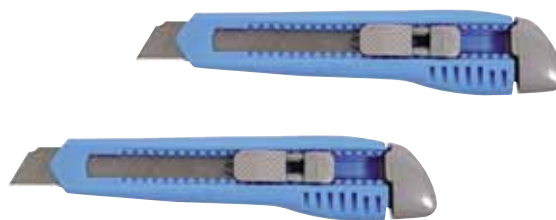

Műanyag barkácskés és betét

rendelési kód	típus	méret	csomagolási egység
100-00663	barkácskés	nagy	25 db/doboz
418-1601	betét	kicsi	10 db/tubus
418-1602	betét	nagy	10 db/tubus

- visszahúzható, cserélhető pengéjű barkácskés

